

laatta  
piste.

**BALTECO**



**XONYX™**  
SOLID SURFACE

2021

MITTATILAUS SOLID SURFACE -ALLASTASOT

Standard-ohjelma | Custom-ohjelma

# 1. YLEISET TIEDOT

Baltecon yli 10 vuotta kestäneen Xonyx solid surface -materiaali- ja tuotekehityksen ansiosta on mahdollista yhdistää virheettömästi muotoilultaan erilaisia pesualtaita sekä tasoja ja valmistaa laadukkaita allastasoja ilman näkyviä liitoskohtia sekä julkiseen että yksityiseen käyttöön. Uuden, mahdollisuuksiltaan merkittävästi laajemman erikokoisten Xonyx solid surface -allastasojen valikoiman ansiosta erikokoisiin tasoihin voidaan integroida eri määrä erimuotoisia altaita.

## Mittatilaus allastasot sisäänrakennetuilla pesualtailla on paras ratkaisu seuraavilla käyttöalueilla:

- ✓ allastasot erikokoisille allaskaapeille
- ✓ kylpyhuoneen seinään asennettavat erikokoiset allastasot etu- ja päätyreunoilla hotelleihin sekä koteihin
- ✓ useamman pesualtaan suurikokoiset allastasot julkisiin WC-tiloihin.

## Xonyx solid surface -pesualtaiden merkittäviä hyötyjä ovat:

- ✓ luja ja naarmuuntumisenkestävä, homogeeninen materiaali ilman pintakoristelua
- ✓ tyylikäs satiini viimeistely, joka on myös helppo puhdistaa
- ✓ monoliittinen lopputuote – allastasot näkymättömillä liitoskohdilla
- ✓ toimiva lisävarustus (pyyhetelineet, käsipyyhepaperin annostelijat, venttiilit, vesilukot jne.).

## Tarjoamme erikokoisia allastasoja kahden eri tuoteohjelman kautta:

1. STANDARD-OHJELMA – allastasot pesualtaan ns. vakiosijainnilla. Allastaso ja pesuallas/-altaat valetaan muoteissa monoliittisina, eli pesualtaan/-altaiden paikat ovat kiinteät.
2. CUSTOM-OHJELMA – allastasot ns. vapaavalintaisella pesualtaan sijainnilla. Tasoihin integroidaan erimuotoiset pesualtaat altaliimauksella ja sen jälkeisellä käsittelyllä.



STANDARD-OHJELMASSA on paras hinta-laatusuhde ja se on asiakkaiden suosima vaihtoehto.

	STANDARD (allastaso)	CUSTOM (allastaso)	TABLETOP (taso)
Tason pituus:	600...2000 mm	600...3000 mm	600...3000 mm
Tason syvyys:	500 mm	400...610 mm	400...610 mm
Tason paksuus:	14 mm	14 mm	14 mm
Liitettävät etureunat:	ilman etureunaa / 30...200 mm	ilman etureunaa / 30...200 mm	ilman etureunaa / 30...200 mm
Roiskesuojalevyt:	ilman roiskesuojalevyjä / 30...150 mm	ilman roiskesuojalevyjä / 30...150 mm	ilman roiskesuojalevyjä / 30...150 mm
Pesualtaan sijainti tasossa:	keskellä/vasen/oikea/keskellä (kaksi)	vapaasti valittava	–
Pesualtaiden lukumäärä (max):	2	5	–
Integroitu pesuallas:	suorakaide (48*32 cm)	suorakaide XL (55*40 cm) suorakaide L (50*32 cm) suorakaide S (48*26 cm) soikea (50*32 cm) pyöreä (Ø 40 cm)	–



## Millainen materiaali on Xonyx solid surface?

Xonyx solid surface on ainutlaatuinen komposiittimateriaali, joka koostuu lähinnä akryylilisiäainetta sisältävistä polyesterihartseista ja mineraalitärteaineista, ja jota valmistetaan ainutlaatuisen SPS (Slow Polymerization System) -teknologian avulla. Xonyx solid surface -materiaali ja SPS-valmistusteknologia ovat Baltecon yli 10 vuotta kestäneen materiaali- ja tuotantokehitystoiminnan tulos.

Xonyx solid surface -materiaalilla on arvokkaita ominaisuuksia, mm. naarmuuntumisenkeston takaava korkea pinalujuus ja kulumisvarmuus sekä pinnan erittäin hyvä puhdistettavuus. Materiaali sopii hyvin sekä julkiseen että yksityiseen käyttöön.

### Xonyx solid surface -materiaali- ja tuoteominaisuudet:

- ✓ huokoseton pinta (antibakteerinen)
- ✓ homogeeninen (ei koristepintaa)
- ✓ rakenteellisesti luja
- ✓ kestää lämpötilamuutoksia
- ✓ kestää naarmuuntumista
- ✓ palonkestävä
- ✓ mattavalkoinen
- ✓ silkkinen pintaviimeistely
- ✓ erinomainen puhdistettavuus
- ✓ pintojen liittäminen ilman näkyviä liitoskohtia
- ✓ pienet viat korjattavissa

## 2. REUNAVAIHTOEHDOT

Etureuna antaa tuotteelle esteettisen ulkonäön ja peittää esimerkiksi vesilukon. Vaihtoehtoinen roiskesuojalevy suojaa seinää ja helpottaa siivousta.

 Etu- ja sivureunojen vakio- ja suositeltava korkeus on 150 mm

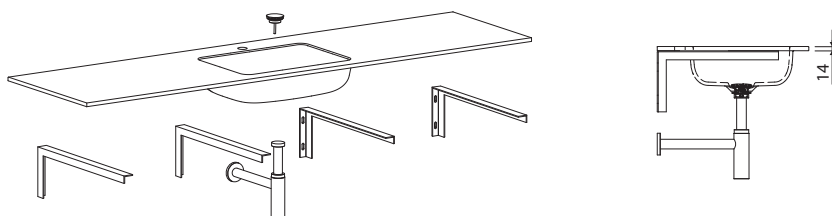

### Etureunan vaihtoehdot:

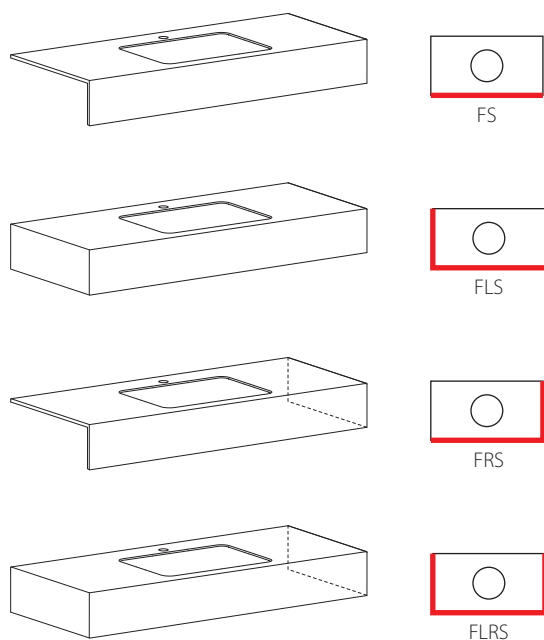

### Roiskesuojalevyn vaihtoehdot:

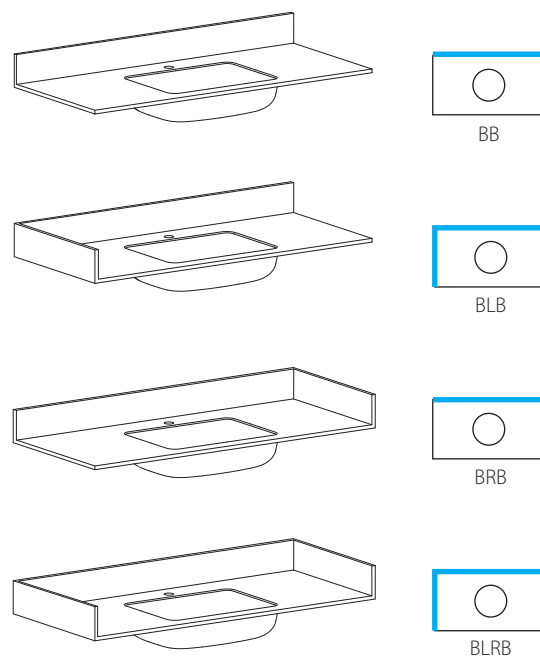

# 3a. STANDARD-OHJELMA



KESKITETYLLÄ PESUALTAAN SIJAINNILLA – HRC

KESKITETYLLÄ KAHDEN (2) PESUALTAAN SIJAINNILLA – HRD

80 cm

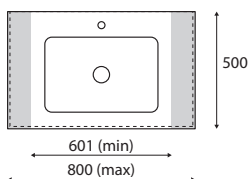

100 cm

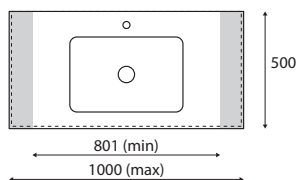

120 cm

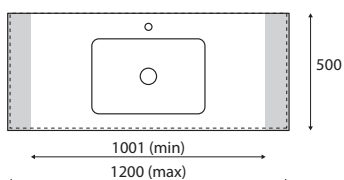

140 cm

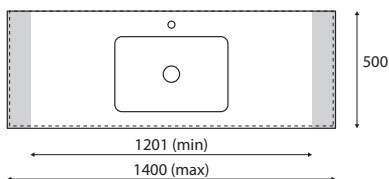

160 cm

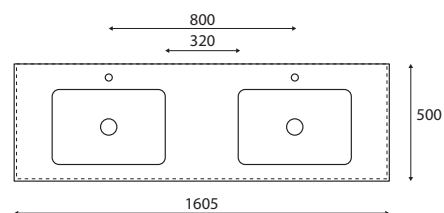
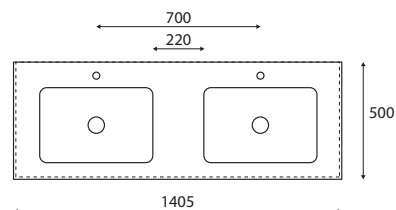
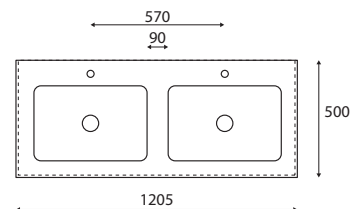
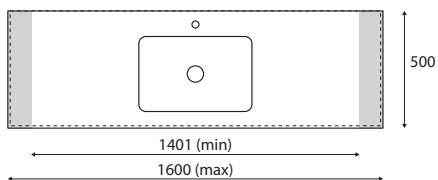

PESUALTAIDEN MITAT JA HANAREIKÄ

ALLASTASON SIVUNÄKYMÄ

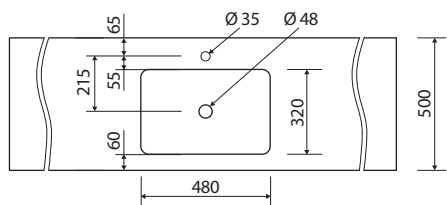

Allastasot valmistetaan vakiona ilman hanareikiä. Asiakkaan halutessa hanareikä porataan asiakkaan esittämien piirrosten mukaisesti. Hanareiän vakiohalkaisija on Ø 35 mm.



Etu- ja sivureunojen suositeltava korkeus on 150 mm.

**OIKEANPUOLEINEN PESUALLAS - HRR**

**VASEMMANPUOLEINEN PESUALLAS - HRL**

100 cm

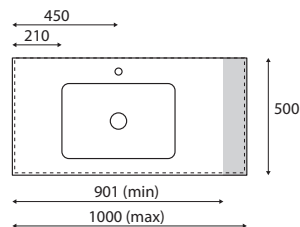
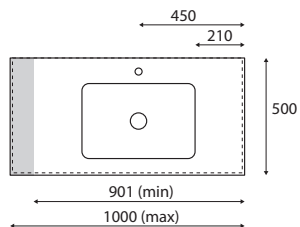

120 cm

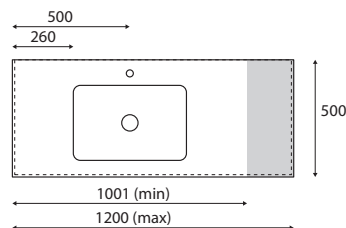
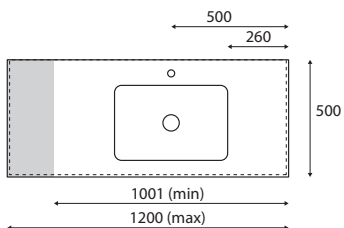

140 cm

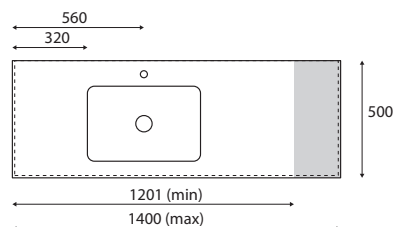
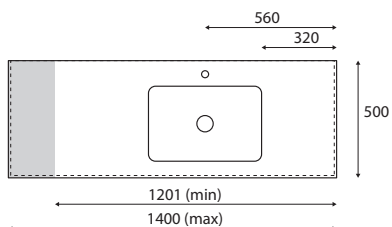

160 cm

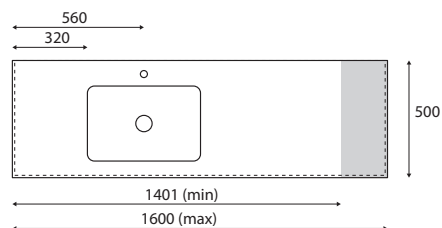
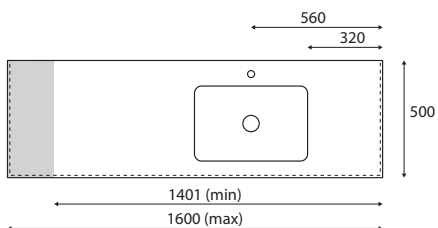

180 cm

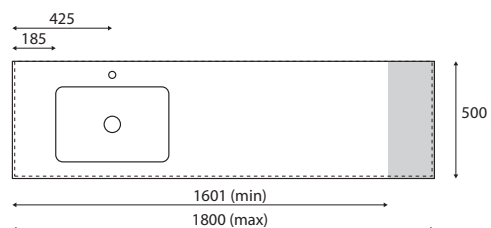
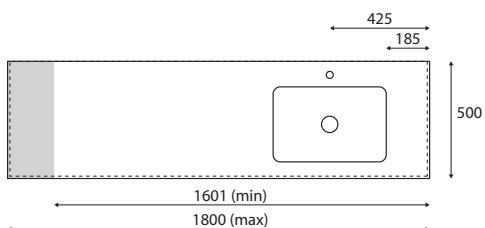

200 cm

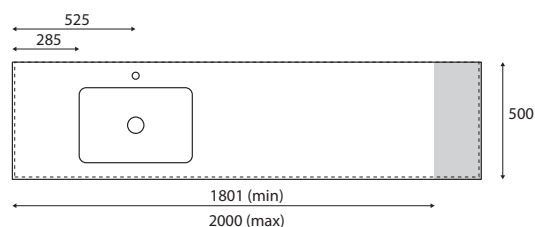
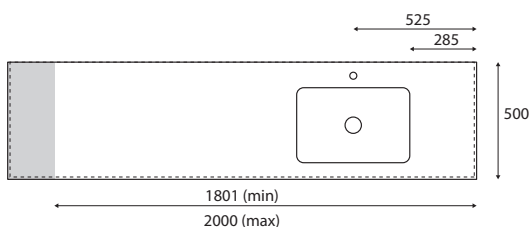

 Mahdollinen pois leikattava allastason alue

## 3b. CUSTOM-OHJELMA



NÄKYMÄ YLHÄÄLTÄ

NÄKYMÄ SIVULTA

### L-KOKOINEN SUORAKAIDE PESUALLAS (LR)

- Pesualtaan/-altaiden vapaa sijainti tasossa
- Enintään viisi allasta tasossa (a 50 x 32 cm)
- Mittatilausmittoja vastaava tason pituus ja syvyys

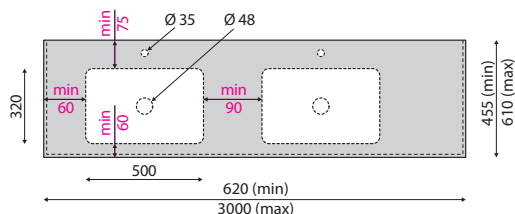

### S-KOKOINEN SUORAKAIDE PESUALLAS (SR)

- Pesualtaan/-altaiden vapaa sijainti tasossa
- Enintään viisi allasta tasossa (a 48 x 26,5 cm)
- Mittatilausmittoja vastaava tason pituus ja syvyys

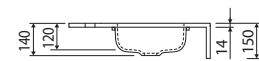
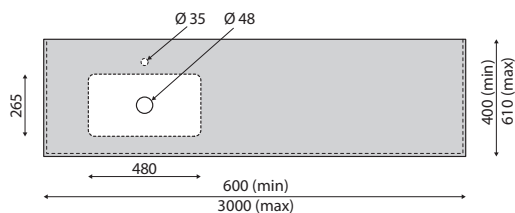

### SOIKEA PESUALLAS (O)

- Pesualtaan/-altaiden vapaa sijainti tasossa
- Enintään viisi allasta tasossa (a 50 X 32 cm)
- Mittatilausmittoja vastaava tason pituus ja syvyys

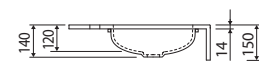
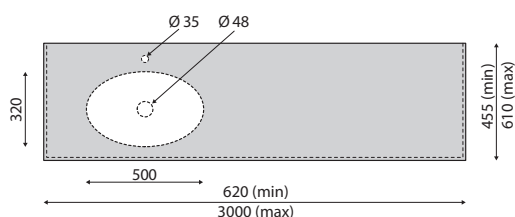

### PYÖREÄ PESUALLAS (C)

- Pesualtaan/-altaiden vapaa sijainti tasossa
- Enintään viisi allasta tasossa (a Ø 40 cm)
- Mittatilausmittoja vastaava tason pituus ja syvyys

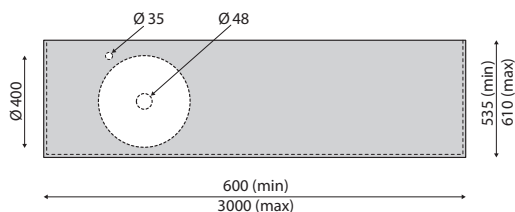

### XL-KOKOINEN SUORAKAIDE PESUALLAS (XR)

- Pesualtaan/-altaiden vapaa sijainti tasossa
- Enintään neljä allasta tasossa (a 55x40 cm)
- Mittatilausmittoja vastaava tason pituus ja syvyys
- Muotoilultaan erityistarpeita vastaava pesuallas (taaksepäin kallellaan)

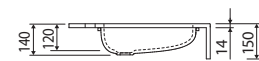
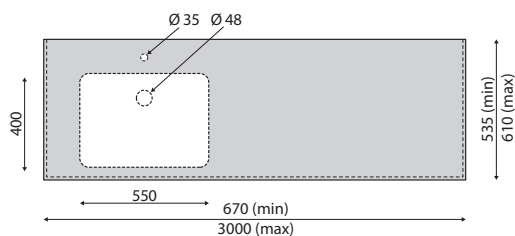

#### HUOMAUTUKSET:

- Allastason tilaamisen edellytyksenä on piirros kaikilla tarvittavilla mitoilla.
- Ylempään piirrokseen (punaisella) merkityt pesualtaan sijainnin mittarajoitukset koskevat kaikkia CUSTOM tasoaltaita.
- Hanareivät (aukon läpimitta Ø 35 mm) porataan ainoastaan asiakkaan piirroksen/vaatimuksen pohjalta.



Mahdollinen pois leikattava allastason alue

## 3c. TABLETOP



### TASO (XTP)

- Mittatilausmittoja vastaava tason pituus ja syvyys
- Tuotetta voidaan käyttää tasona tai hyllynä

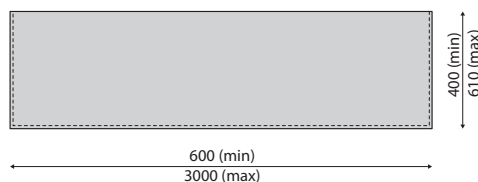

## 4. ASENNUSOHJEET

### Optimaalinen seinäkannattimien asennus

Jotta allastaso voidaan asentaa, ensin on asennettava seinäkannattimet. Niiden asennuksen jälkeen allastaso liimataan silikonilla tai rakennusliimalla seinäkannattimien päälle. Tarvittava seinäkannattimien lukumäärä ja asettelu seinään tulee valita lisättyjen ohjeiden mukaan.

Kahden (2) kannattimen avulla on sallittua asentaa enintään 100 cm pituinen allastaso. Asennusseinän rakenteen ja valittavien seinäkannattimien kiinnitysvälineiden on kestävä vähintään 100 kg painoa kannatinta kohden.

### Yksi pesuallas

Vaadittava seinäkannattimien sijoittelu

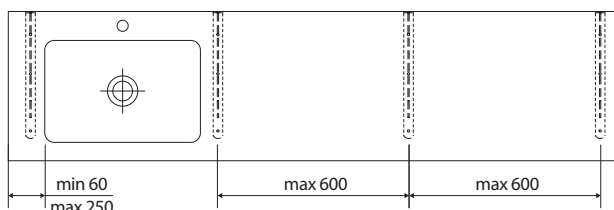

### Useita (2+) pesualtaita

Vaadittava seinäkannattimien sijoittelu

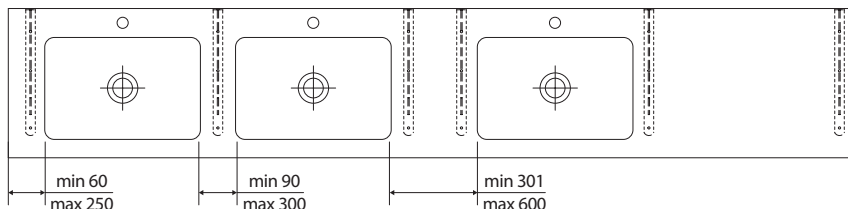

### Tarvittavat seinäkannatinsetit (2 kpl) erilaisille STANDARD-ohjelman allastasoille:

	HRC	HRR / HRL	HRD
80 cm	1	-	-
100 cm	1	2	-
120 cm	2	2	2
140 cm	2	2	2
160 cm	2	2	2
180 cm	-	2	-
200 cm	-	3	-

### Tarvittavat seinäkannatinsetit (2 kpl) erilaisille CUSTOM-ohjelman allastasoille:

Seinäkannattimien lukumäärä riippuu allastason koosta ja pesualtaiden lukumäärästä, eli noudata ylhäällä annettuja ohjeita.

### Venttiilin ja veden sisääntulon sijainti asennusseinässä

Kaikille kyseisessä luettelossa tarjotuille venttiileille/vesilukoille sopiva sijainti asennusseinässä ja veden sisääntulon sijainnit (viivoitetut alueet):

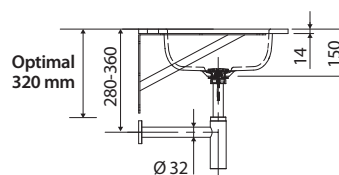
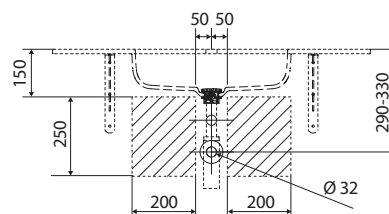

## 5. LISÄVARUSTEET

### INTEGROITU PYYHEPAPERIN ANNOSTELIJA (TPD)



- Kromi viimeistely
- Vaatii vähintään 150 mm etureunan

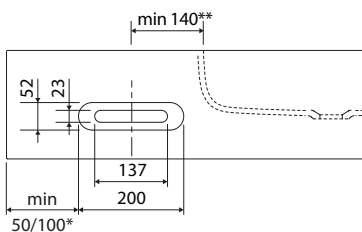

### INTEGROITU PYYHETANKO (TB)



- Kiillotettu ruostumaton teräs
- Vaatii vähintään 150 mm etureunan

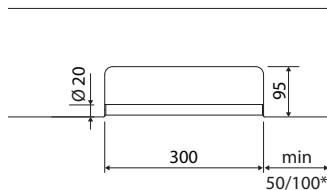

### INTEGROITU PYYHETELINE (TS)

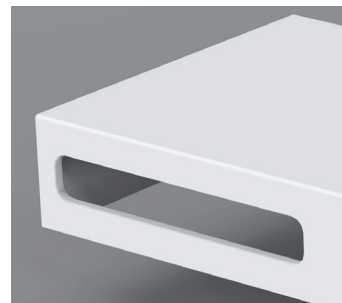

- Vaatii vähintään 150 mm etureunan

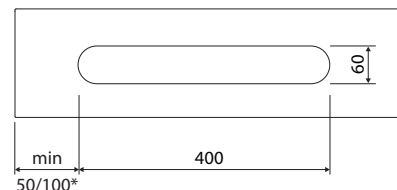

\* 50 mm - Vähimmäisetäisyys, jos etureuna on tuettu päätyreunan kanssa

\* 100 mm - Vähimmäisetäisyys, jos etureunaa ei ole tuettu päätyreunan kanssa (päätyreunaa ei ole)

\*\* Pyyhepaperin annostelijan vähimmäisetäisyys 140 mm altaan reunasta



Pyyhepaperi pakkauksen mitat  
(max) 250x122x80 mm

### HANAREIKÄ (MH)



- Vakiohalkaisija Ø 35 mm

### SEINÄKANNATIN (SA2)



- Mattavalkoinen, pulverimaalattua terästä
- 2 kappaleen paketti (vasen ja oikea)

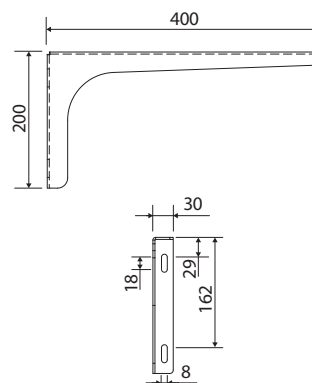



**POHJAVENTTIILI (D1)**



- Sulkeutumaton, ei ylivuotoputkea
  - Kromattu messinki
  - Ulkokierre G 1¼
- Sulkeutumaton venttiili (jatkuvasti auki). Kromattu messinki.

**POHJAVENTTIILI (D2)**



- Sulkeutumaton, ei ylivuotoputkea
  - Xonyx-materiaalilla päällystetty venttiili
  - Ulkokierre G 1¼
- Venttiilin Xonyx-materiaalista valmistettu päällyste on samaa sävyä kuin pesuallas. Valkoinen venttiilin päällyste mahdollistaa erilaisia hanojen ja/tai lisävarusteiden viimeistelyjä.

**POHJAVENTTIILI (D3)**



- Push-open, ylivuotoputkella
  - Kromattu messinki (venttiili)
  - ABS-kromattu (ylivuoto)
  - Ulkokierre G 1¼
- Sopiva ratkaisu, jos vaaditaan suljettavaa venttiiliä ylivuotoputkella.

**POHJAVENTTIILI (D4)**



- Push-open, ei ylivuotoputkea
  - Xonyx-materiaalilla päällystetty venttiili
  - Ulkokierre G 1¼
- Varmista tuotteen soveltuvuus kohteeseen.*

**KROMATTU VESILUKKO (S01)**



- Kromattu messinki
  - Sisäkierre G 1¼, poistoputken halkaisija Ø 32 mm
- Vesilukko on viimeistelty kokonaan kromilla ja siten suositeltava ratkaisu, jos allastason alla ei ole

**MUOVINEN VESILUKKO (S02)**



- Matala sijoittelu
  - PVC-muovi, vaaleanharmaa
  - Sisäkierre G 1¼, poistoputken halkaisija Ø 32/40 mm
- Muovinen vesilukko on valmistettu harmaasta PVC:stä. Muovista vesilukkoa

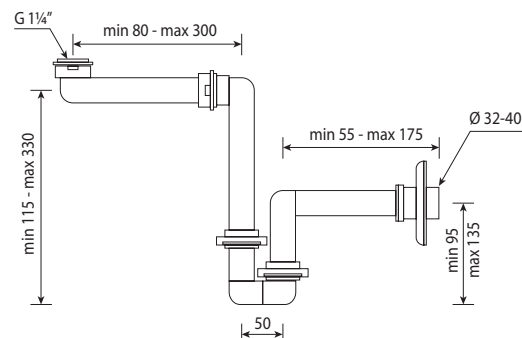
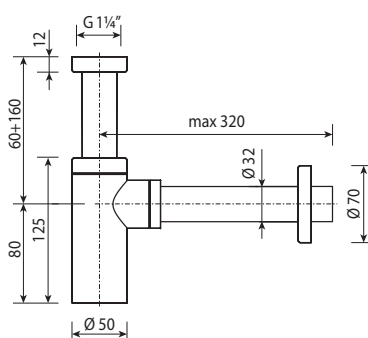



# TILAUSLOMAKE

Pvm:

Viite:

	STANDARD	CUSTOM	TABLETOP	
<b>Tyyppi/allas:</b>	<input type="checkbox"/> HRC <input type="checkbox"/> HRL <input type="checkbox"/> HRR <input type="checkbox"/> HRD	<input type="checkbox"/> XS/LR <input type="checkbox"/> XS/SR <input type="checkbox"/> XS/O <input type="checkbox"/> XS/C <input type="checkbox"/> XS/XR	<input type="checkbox"/> XTP	
<b>Pituus:</b>	<input type="checkbox"/> .....mm	<input type="checkbox"/> .....mm	<input type="checkbox"/> .....mm	
<b>Syvyys:</b>	<input type="checkbox"/> 500 mm	<input type="checkbox"/> .....mm	<input type="checkbox"/> .....mm	
<b>Etureuna:</b>	<input type="checkbox"/> FS .....mm	<input type="checkbox"/> FLS .....mm	<input type="checkbox"/> FRS .....mm	<input type="checkbox"/> FLRS .....mm
<b>Roiskesuojalevy:</b>	<input type="checkbox"/> BB .....mm	<input type="checkbox"/> BLB .....mm	<input type="checkbox"/> BRB .....mm	<input type="checkbox"/> BLRB .....mm
<b>Pohjaventili:</b>	<input type="checkbox"/> D1	<input type="checkbox"/> D2	<input type="checkbox"/> D3	<input type="checkbox"/> D4
<b>Vesilukko:</b>	<input type="checkbox"/> S01	<input type="checkbox"/> S02		
<b>Lisät:</b>	<input type="checkbox"/> TB	<input type="checkbox"/> TPD	<input type="checkbox"/> TS	
<b>Seinäkannatin:</b>	<input type="checkbox"/> SA2	<input type="checkbox"/> 2x SA2	<input type="checkbox"/> 3x SA2	
<b>Hanan reikä:</b>	<input type="checkbox"/> MH, Ø .....mm			

CUSTOM-allastasoista vaaditaan piirustus, jossa on altaan, lisätarvikkeiden ja hanareikien sijainti.  
Mitat on annettava millimetreinä (mm).





Laattapiste Oy  
Mestarintie 5, 01730 Vantaa  
p. 09 878 031  
laattapiste.fi

**BALTECO**

Balteco AS  
Jälgimäe, Harjumaa 76401  
Tel: +372 671 8237  
balteco.fi